



## 04401 Herder Maaikorf

Type MR; 4.5 meter

Beste modelbouwer,

Allereerst bedankt voor de aanschaf van de Herder maaikorf.

Voor je ligt een gedetailleerde bouwbeschrijving van de Herder maaikorf in schaal 1:32. In fases worden de diverse onderdelen samengesteld. Lees iedere fase goed door alvorens te beginnen.

In deze beschrijving worden geen punten aangegeven waarop het beste onderdelen gespoten kunnen worden, dit is namelijk afhankelijk van de gewenste kleurstelling. Hou hier zelf rekening mee tijdens de bouw.

Belangrijk, maar vaak onderschat is het gebruik van diverse soorten lijmen. Dit bouwpakket is het best te maken met 2 soorten lijm: modelbouw (plastic) lijm en secundelijm. Gedurende de bouw wordt steeds vermeld met welke lijm gewerkt dient te worden.

Tot slot veel bouwplezier toegewenst,

Team Farmmodels



## 04401 Herder Maaikorf

Type MR; 4.5 meter

### Benodigdheden

Voor de bouw van dit model is het volgende gereedschap nodig:

- Stanley mes,



- Punttang of pincet,



- Zijkniptang,



- Lijm

- Modelbouwlijm,



Advies: Revell Vloeibare plasticlijm.

*Deze lijm droogt niet direct en geeft de mogelijkheid om delen te positioneren.*

- Secondelijm



Advies: secondelijm Industrie.

*Deze lijm droogt direct zodat delen niet lang vastgehouden hoeven te worden.*

Gedurende de bouw wordt aangegeven welke lijm het meest geschikt is.



## 04401 Herder Maaikorf

Type MR; 4.5 meter

### Bouw van het bovenframe.

Als eerste wordt het bovenframe van de korf in elkaar gebouwd.

Plaats hiervoor de lippen in het frame.

Let er op dat de sleufjes voor de spijlen in het frame naar beneden wijzen!

Monteer de lippen als aangegeven in de afbeeldingen.

#### Stap 1: voorste lip

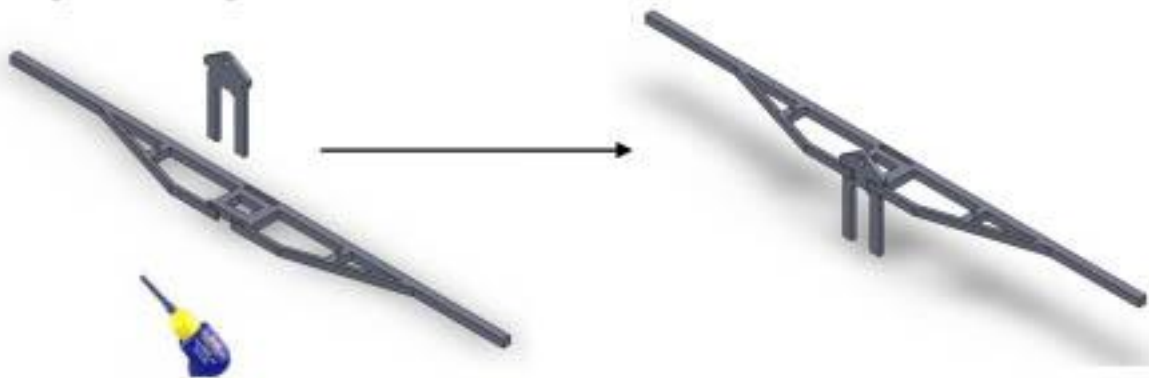

#### Stap 2: achterste lip

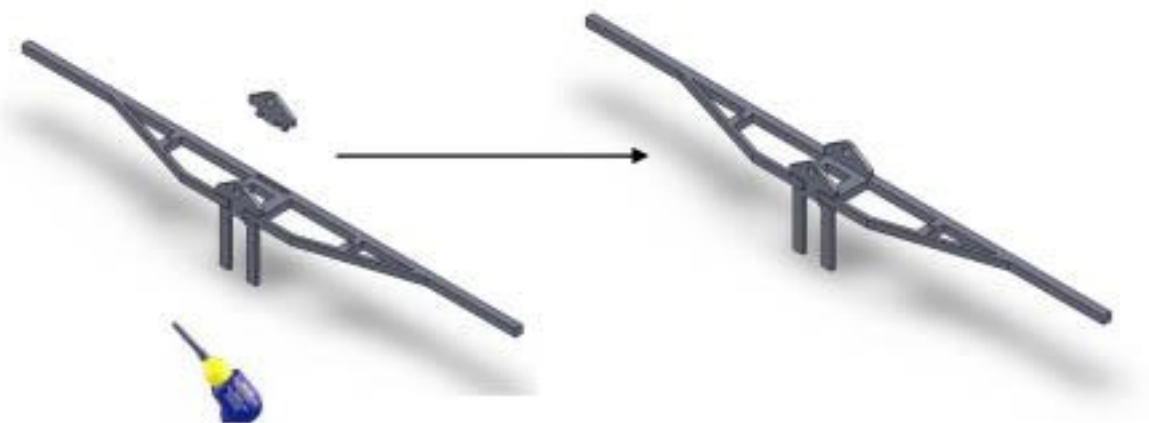

# Farmmodels



## 04401 Herder Maaikorf

Type MR; 4.5 meter

Nu kunnen de zijplaten aan de voorste lip gemonteerd worden.  
In de balk zitten hiervoor uitsparingen.  
Lijm de zijplaten haaks op de voorste lip.

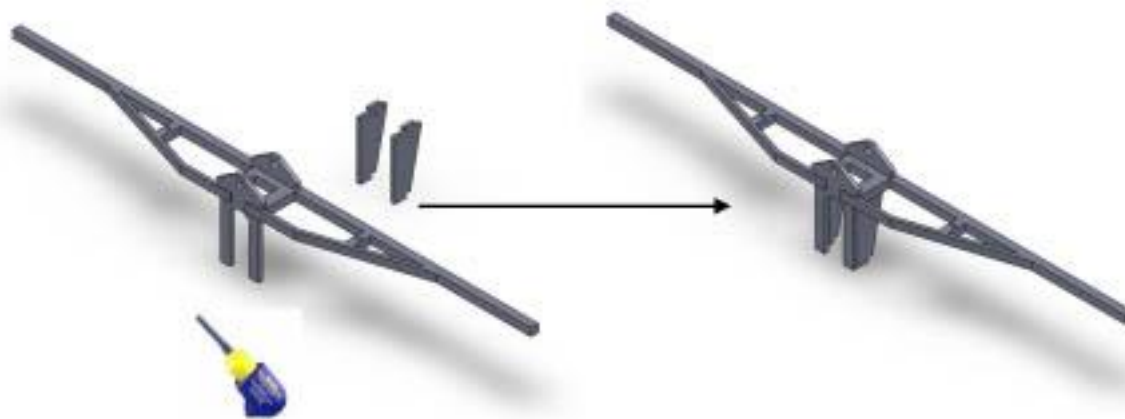

Aan de linkerzijde van het frame kan nu de motorbevestigingsplaat gemonteerd worden. Dit is het kleine plaatje met het ronde gatenpatroon.  
De hoek komt achter tegen het frame.  
Het gat in het midden moet recht tegenover de gaten in de zijplaten liggen, hier komt het 1 mm messing staafje door.  
Zie plaatje.

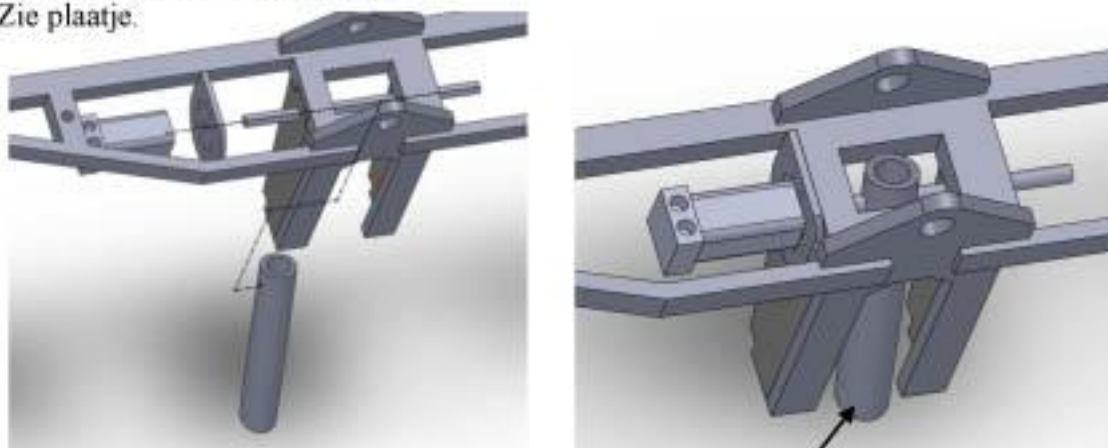

Het bovenframe is nu klaar.

Handmatig schuin vijlen ...





## 04401 Herder Maaikorf

Type MR; 4.5 meter

### Bouw van de messenbalk

Monteer als eerste de bovenplaat op het ondermes.

Het ondermes is de langste gekartelde plaat.

Let erop dat de uitsparingen voor de bovenbalk naar het mes toe wijzen.

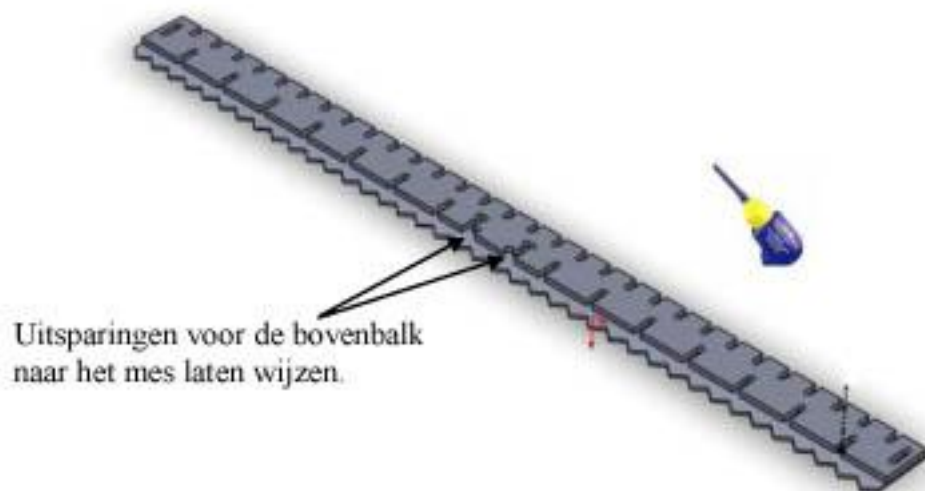

Vervolgens kunnen de vingerplaten en vingers op de balk gemonteerd worden.

Zowel de vinger als de vingerplaat liggen gelijk met de voorzijde van de balk.

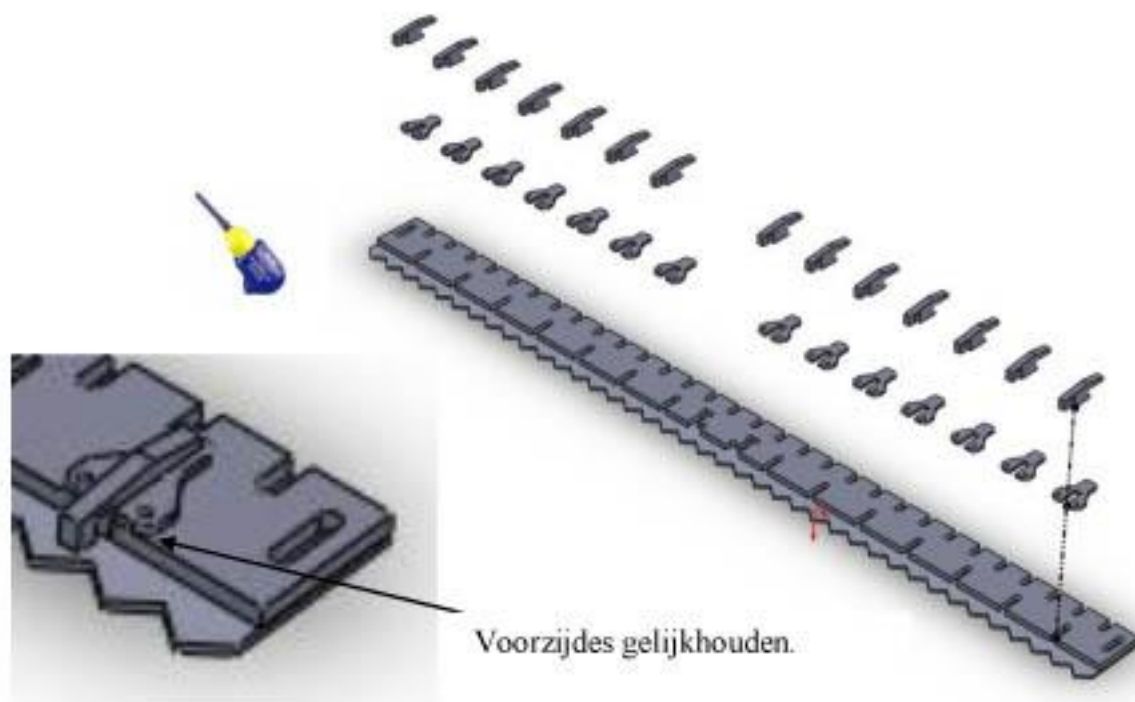



## 04401 Herder Maaikorf

Type MR; 4.5 meter

De messenbalk ziet er nu zo uit:



Als laatste worden de zijplaten op de balk gemonteerd, zoals in onderstaande figuur weergegeven.

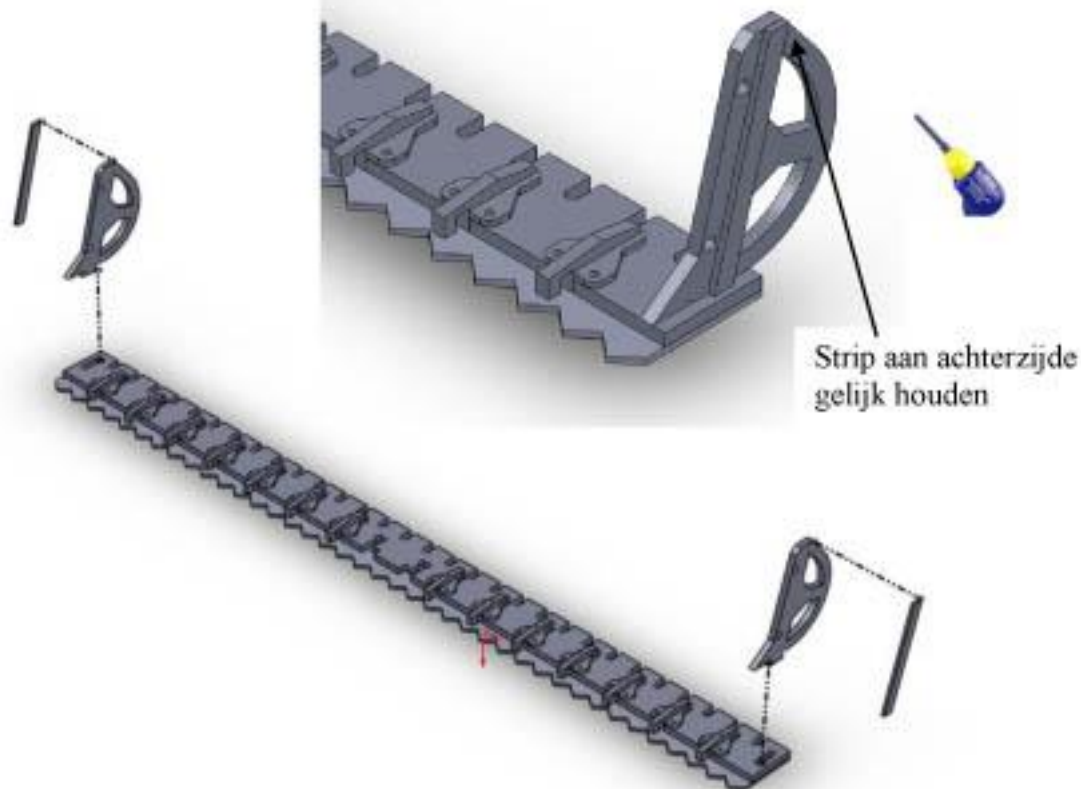



## 04401 Herder Maaikorf

Type MR; 4.5 meter

### Samenbouw onder- en bovenbalk

De twee gemaakte delen kunnen nu worden samen gebouwd.  
In de onderbalk zijn in het midden 2 uitsparingen gemaakt, waar de lippen van de bovenbalk precies invallen.

De uiteinden van de bovenbalk worden nog niet gelijmd!





## 04401 Herder Maaikorf

Type MR; 4.5 meter

### Montage van de spijlen

Als eerste worden de 2 buitenste spijlen gemonteerd.

Hiermee kunnen de uiteinden van de bovenbalk ook aan de zijplaten van de onderbalk gelijmd worden, zodat de bovenbalk op de juiste hoogte voor de spijlen komt te zitten.

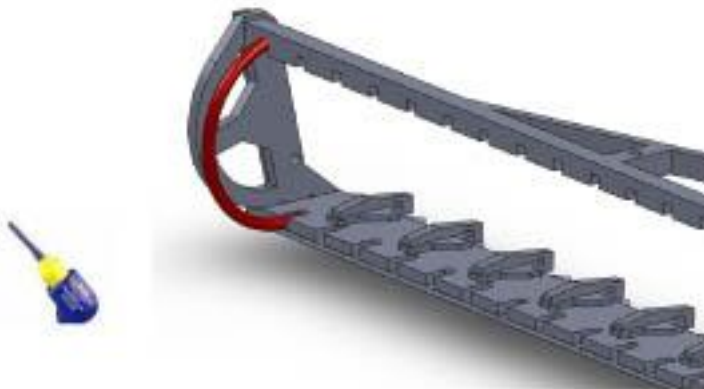

Wanneer de buitenste spijlen vast zitten, kunnen de resterende spijlen geplaatst worden.





## 04401 Herder Maaikorf

Type MR; 4.5 meter

Als laatste kan het bovenmes gemonteerd worden. Het mes wordt tussen het ondermes en de vingers geplaatst.

Schuif het mes vanaf de voorzijde, van links naar rechts tussen de vingers.

De vingers moeten evt. stuk voor stuk iets gelicht worden.

Voorzichtigheid is hier geboden!





## 04401 Herder Maaikorf

Type MR; 4.5 meter



De maaikorf is hiermee een feit!



## 04401 Herder Maaikorf

Type MR; 4.5 meter

### Aankoppeling Snelwisselsysteem

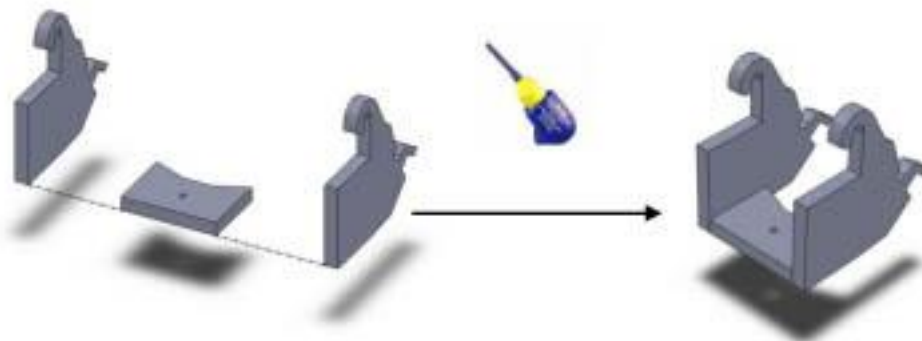

Lijm de twee zijplaten op de onderplaat. Hou daarbij de platen haaks op de onderplaat en de hoeken vooraan gelijk.

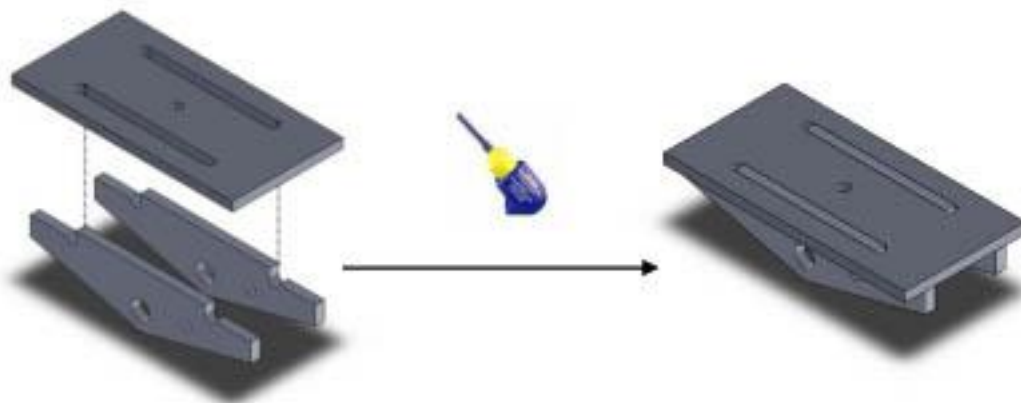

Plaats de twee scharnierplaten in de sleuven van de draaiplaat.





## 04401 Herder Maaikorf

Type MR; 4.5 meter

### Aankoppeling Snelwisselsysteem

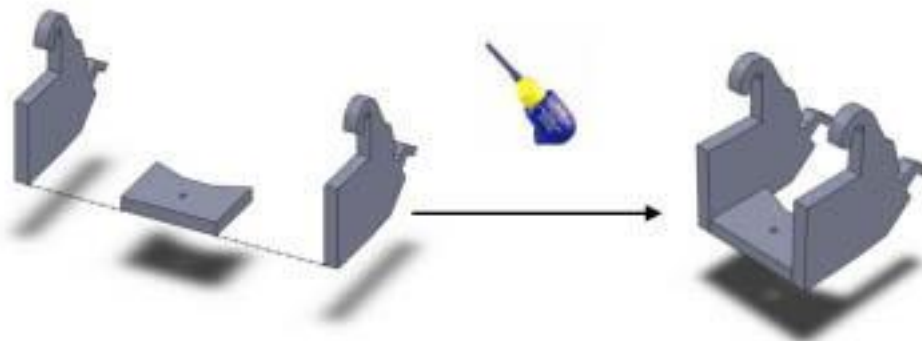

Lijm de twee zijplaten op de onderplaat. Hou daarbij de platen haaks op de onderplaat en de hoeken vooraan gelijk.

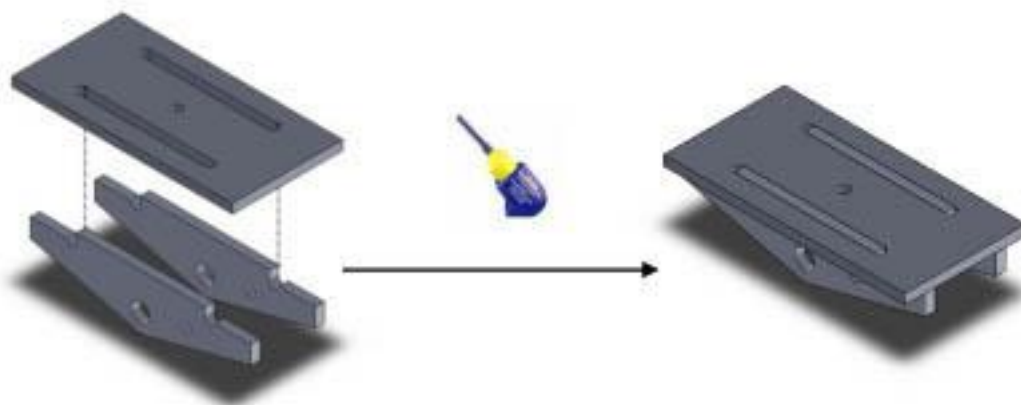

Plaats de twee scharnierplaten in de sleuven van de draaiplaat.







## 04401 Herder Maaikorf

Type MR; 4.5 meter

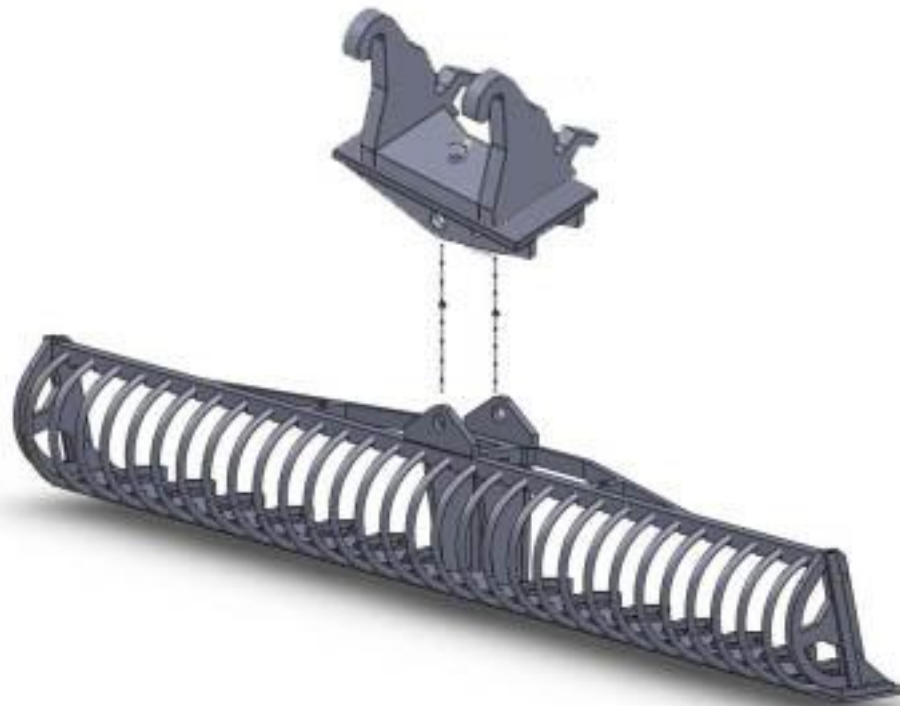

Plaats het aluminium pijpje van 2 mm hierdoorheen.

Lijm dit NIET vast, dit pijpje dient verwijderbaar te zijn als je de maaikorf aan de verleng giek wilt hangen....

En klaar is je Herder maaikorf setje.  
Je kunt naar wens nog een demper, bladveren of cilinders toevoegen.

Veel plezier met uw aanschaf.  
We blijven nieuwe bouwkittjes uitgeven.  
Deze zullen wij aankondigen via de site [www.farmmodels.nl](http://www.farmmodels.nl)



## 04401 Herder Maaikorf

Type MR; 4.5 meter

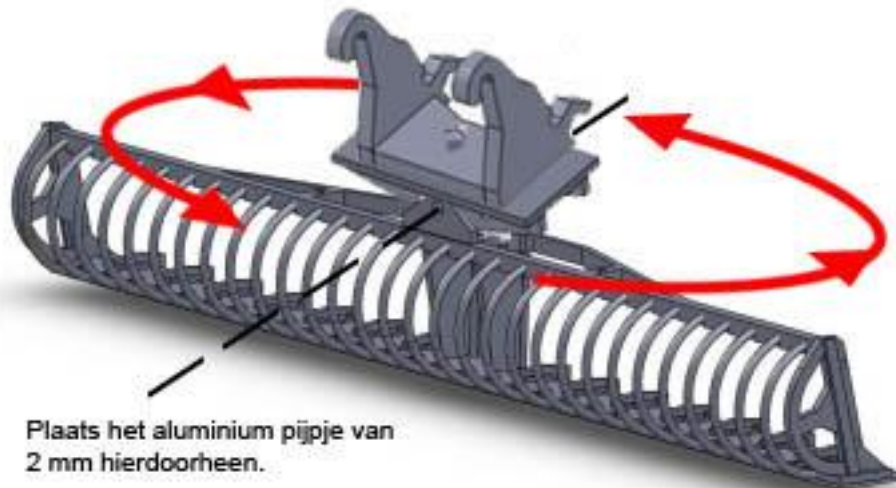
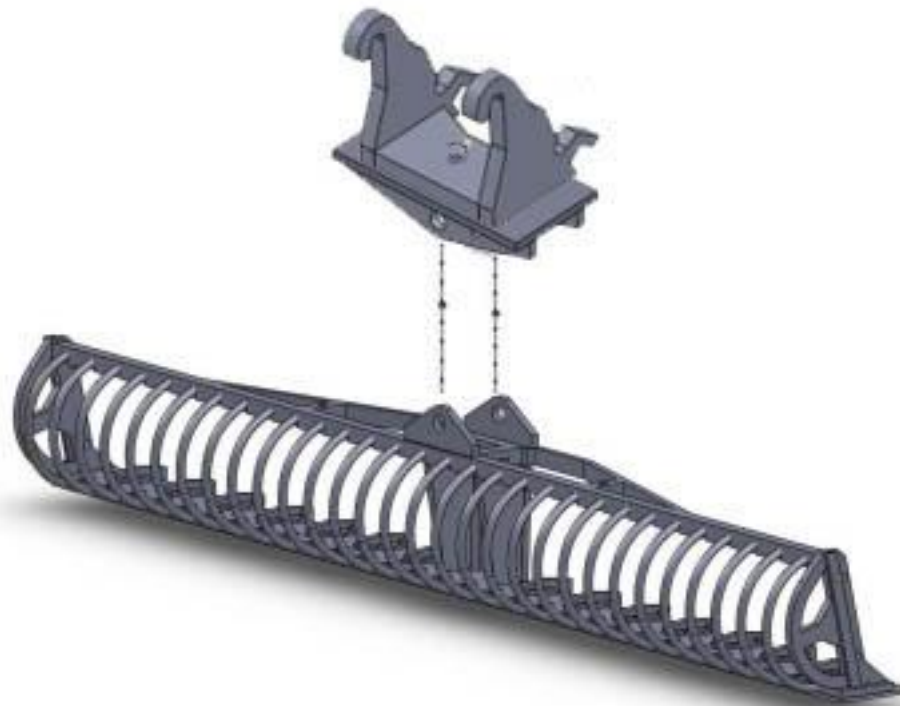

Plaats het aluminium pijpje van 2 mm hierdoorheen.

Lijm dit NIET vast, dit pijpje dient verwijderbaar te zijn als je de maaikorf aan de verleng giek wilt hangen....

En klaar is je Herder maaikorf setje.  
Je kunt naar wens nog een demper, bladveren of cilinders toevoegen.

Veel plezier met uw aanschaf.  
We blijven nieuwe bouwkittjes uitgeven.  
Deze zullen wij aankondigen via de site [www.farmmodels.nl](http://www.farmmodels.nl)